



سینٹ فرانس ہائی سکول

اُردو جماعت پریپ

گر میوں کی چھٹیوں کا کام

۲۰۲۷-۲۰۲۶

نام: _____

رول نمبر: _____

سیکشن: _____

گرمیوں کی چھٹیوں کا کام برائے جماعت پریپ

نام _____ رول نمبر _____ سیکشن _____

جولائی ورک شیٹ ۱

کتاب اُردو سے دوستی (کتابی صفحات)

پڑھائی: حرفِ تہجی ۱ سے ۷ تک کی پڑھائی کریں۔ صفحہ نمبر ۴ سے ۱۶ تک۔

☆ حرفِ تہجی کی لکھائی:

ا _____ ب _____ ت _____ ج _____
خ _____ ذ _____ ز _____
ش _____ ط _____ ع _____
ک _____
ن _____ ی _____

☆ حروف کی آدھی اشکال لکھئے۔

ب _____ پ _____ ت _____ ٹ _____
ث _____ ج _____ چ _____ ح _____
خ _____ س _____ ش _____ ص _____
ض _____ ع _____ غ _____ ف _____
ق _____ ک _____ گ _____ ل _____
م _____ ن _____ ہ _____ ی _____

گرمیوں کی چھٹیوں کا کام برائے جماعت پریپ

نام _____ رول نمبر _____ سیکشن _____

جولائی ورک شیٹ ۲

نظم : " حمد " پڑھیے اور زبانی یاد کیجیے۔ پڑھائی کیجیے: کتابی صفحات ۴۱ سے ۴۴ تک

عنوان : مصوتے

۱: مصوتے کیا ہیں؟ جواب: مصوتے وہ آوازیں ہیں جو حروفِ تہجی سے مل کر نئے الفاظ بناتے ہیں۔

۲: مصوتے کتنے ہیں؟ جواب: مصوتے چار ہیں جیسے کہ ا، و، ی، ے،

ان کی آوازیں پڑھنا اور بولنا سیکھئے

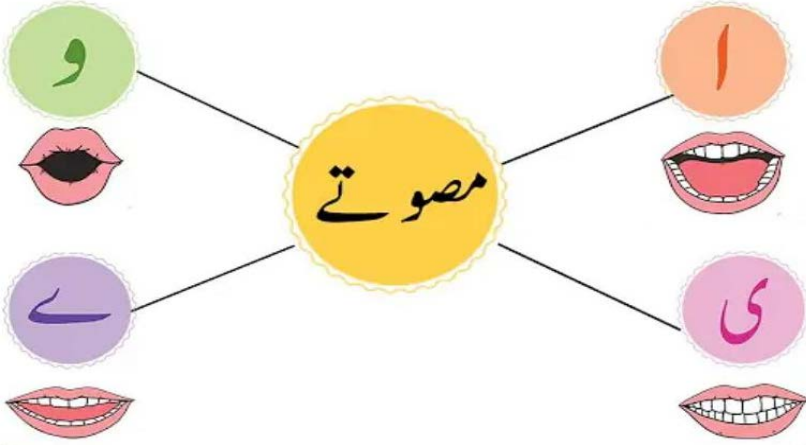

☆ لکھائی: مصوتے (ا، و، ی، ے)

حروفِ صحیح / مُصَمَّتے	حروفِ غلت / مُصَوَّتے		
ا	و	ی	ے
با	بو	بی	بے
پا			
تا			
ٹا			
ثا			
جا			
حا			

				خ
				د
				ڈ
				ذ
				ر
				ڑ
				ز

☆ "آ" کو نیچے دیے گئے حروف سے ملائیں اور دیکھیں کہ کیا بنتا ہے۔

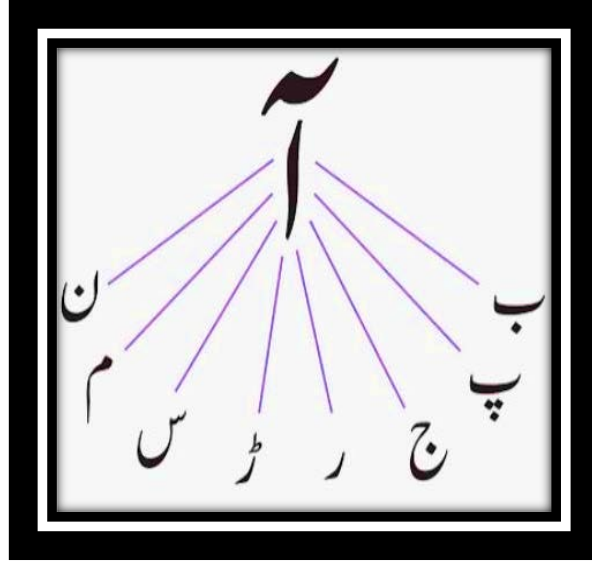

_____	_____	_____	_____
_____	_____	_____	_____

گرمیوں کی چھٹیوں کا کام برائے جماعت پریپ

نام _____ رول نمبر _____ سیکشن _____

جولائی ورک شیٹ: ۳

• حرف ”پ“ کو پہچانیے اور دائرہ لگائیے۔

پ پ پ پ پ
پ پ پ پ پ
پ پ پ پ پ

• ”پ“ کی شروع کی آواز کی تصاویر ڈھونڈیے اور رنگ بھریے۔

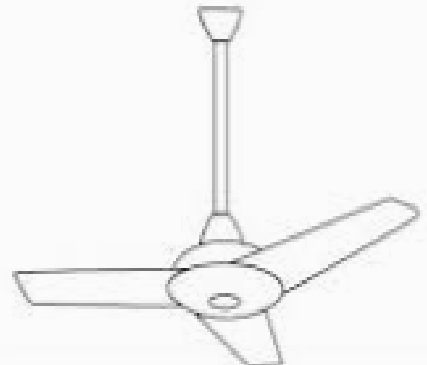
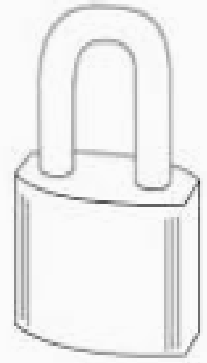

گرمیوں کی چھٹیوں کا کام جولائی برائے جماعت پریپ

نام: _____ رول نمبر: _____ سیکشن: _____

جولائی ورک شیٹ ۴

نظم: " اچھی چڑیا " پڑھیے اور زبانی یاد کیجیے۔

پڑھائی: کتابی صحافت: کتاب کا صفحہ نمبر ۷۷ سے لے کر صفحہ نمبر ۸۱ تک۔

عنوان: بھاری آوازیں لکھیے اور پڑھیے۔

_____ بھ _____ جھ

_____ لھ _____ رھ

بھاری آوازوں کو مصوتوں سے ملائیے۔

مصوتے		بھاری آوازیں		
ے	ی	و	ا	بھاری حروف
				بھ
				پھ
				تھ
				ٹھ
				جھ
				چھ
				دھ
				ڈھ
				کھ
				گھ
				ڑھ

☆ لال اور پیلے رنگ کی چیزوں کو پہچانے اور رنگ بھرے۔

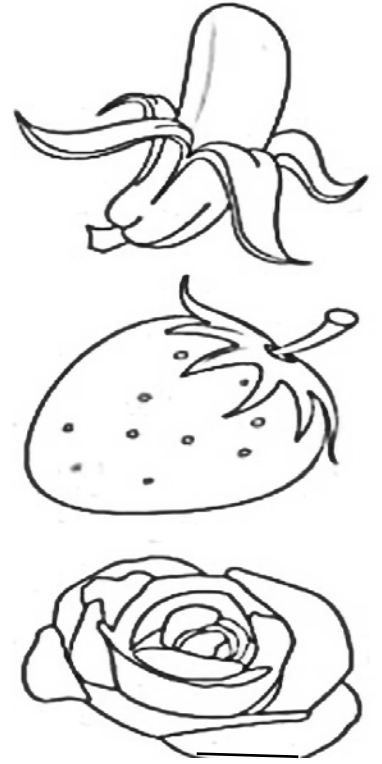
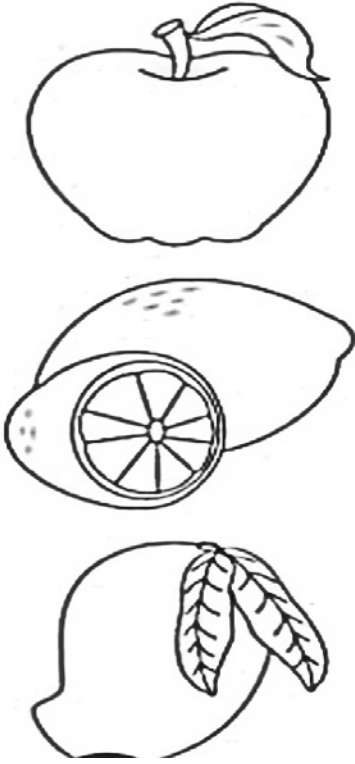

☆ تصویر پہچان کر درست حرف کے گرد دائرہ لگائیے۔

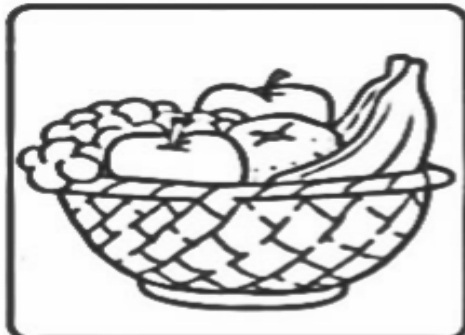

ث ز ض



آ ٹ چ

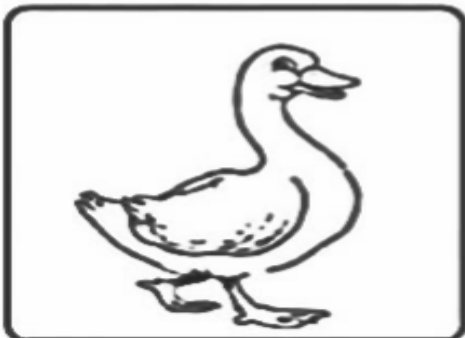

ب ڈ ر

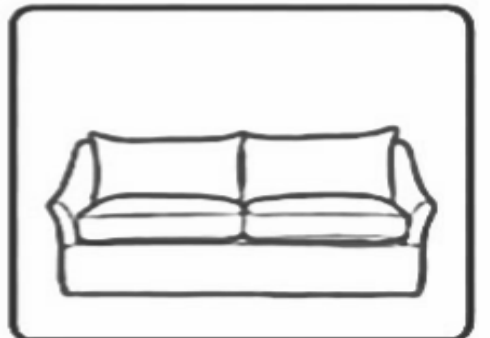

ا ص د